

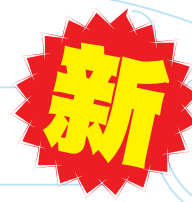

CRA1 系列 旋转缸

ø30, ø50, ø63, ø80, ø100



RoHS

可安装小型磁性开关 (D-M9□型)

总长度最大
缩短**14mm**

磁性开关安装坑槽后，
外露突出位置减少

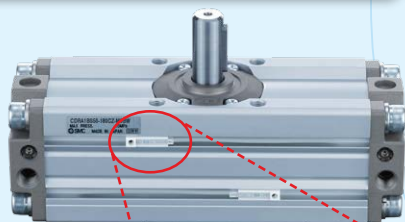

现售品



可在两个
方向安装

小型磁性开关

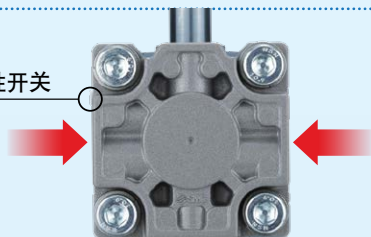

可正面安装磁性开关

- 在磁性开关安装槽的任何位置均可正面安装磁性开关
- 安装条件有变化时可改变安装方式

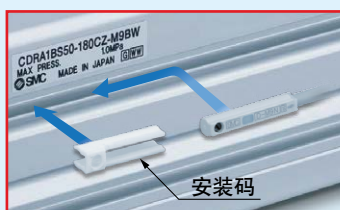

最大削减14%质量

- 本体、端盖形状变更以减轻质量

尺寸	CRA1 (kg)	现售品 (kg)	削减率 (%)
30	0.27	0.3	10
50	1.3	1.5	13
63	2.2	2.5	12
80	3.9	4.3	10
100	7.3	8.5	14

与现售品的安装有互换性

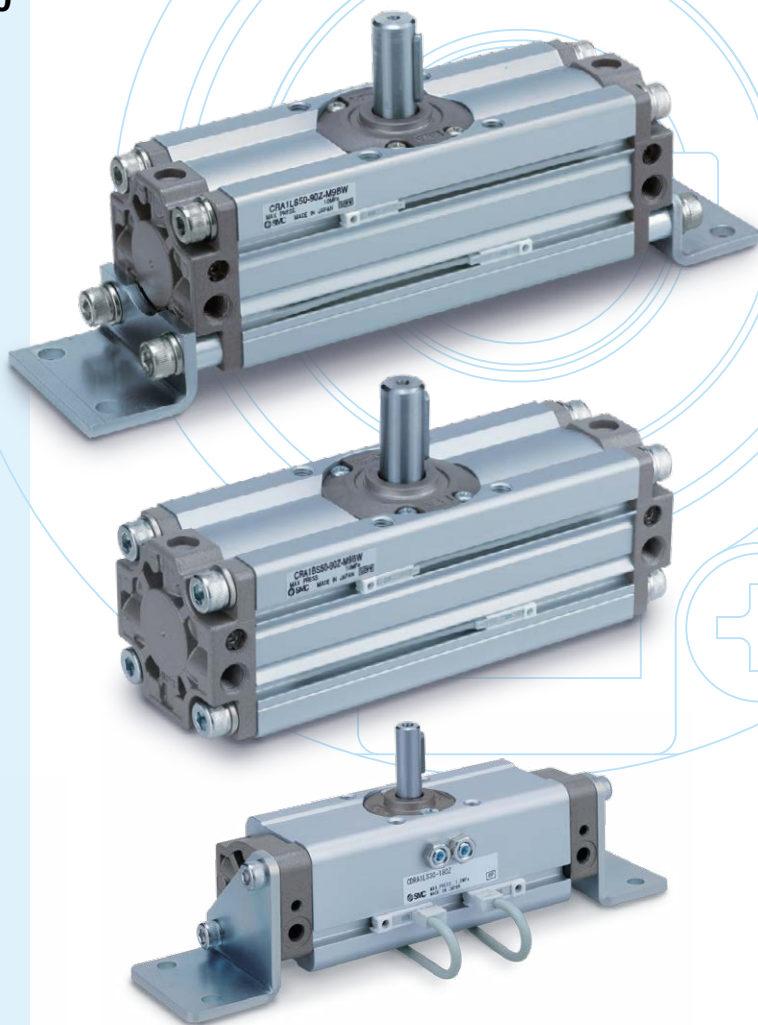

标准型

尺寸: 30, 50, 63, 80, 100

摇动角度	30	90°, 180°
	50~100	90°, 180°, 100°, 190°

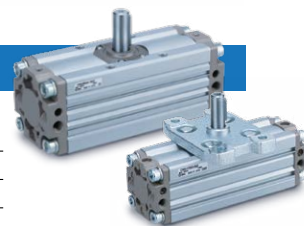

可变角度型

尺寸: 50, 63, 80, 100

摇动角度	50~100	90°, 180°, 100°, 190°
------	--------	-----------------------

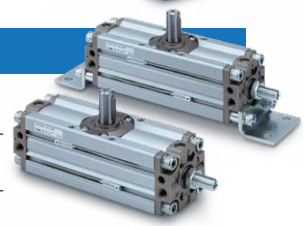

新 附装电磁阀型

尺寸: 50, 63, 80, 100

摇动角度	50~100	90°, 180°, 100°, 190°
------	--------	-----------------------

