



水平真空倒钩式接管型：不带缓衝 ZPY系列



接管方式	倒钩接头
真空入口	水平型
码位	外螺纹



接管方式	倒钩接头
真空入口	水平型
码位	内螺纹

ZPY系列（不带缓衝）型号

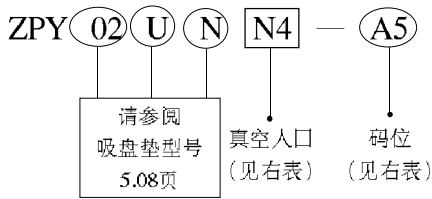

		符号	软管/外螺纹	Ø2 ~ Ø8	Ø10 ~ Ø16	Ø20 ~ Ø32	Ø40 ~ Ø50
真空入口	倒钩接头	N4	φ4 尼龙管	●	●	●	
		N6	φ6 尼龙管	●	●	●	●
		U4	φ4 PU软管	●	●	●	
		U6	φ6 PU软管	●	●	●	●
码位	外螺纹	A5	M5 x 0.8	●	●		
		A6	M6 x 1	●	●	●	●
		A8	M8 x 1			●	●
		B4	M4 x 0.7	●			
	内螺纹	B5	M5 x 0.8	●	●	●	
		B6	M6 x 1		●	●	●
		B8	M8 x 1.25			●	●

(●—可供选择指示)

外形尺寸图(毫米)

适用吸盘垫直径
Ø2·Ø4·Ø6·Ø8

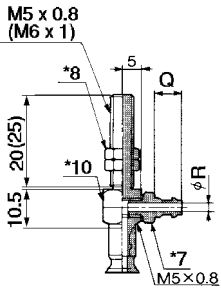

适用吸盘垫直径
Ø10·Ø13·Ø16

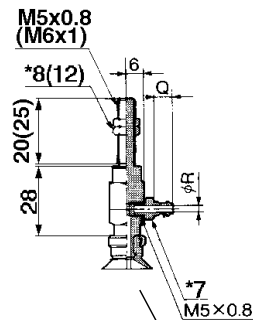

适用吸盘垫直径
Ø20·Ø25·Ø32

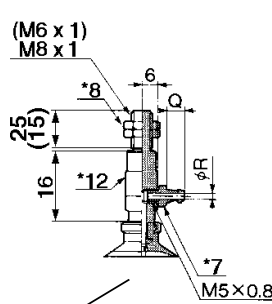

适用吸盘垫直径
Ø40·Ø50

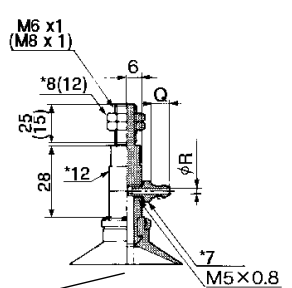

各类吸盘垫尺寸图见 5.08 页

适用吸盘直径
Ø2·Ø4·Ø6·Ø8

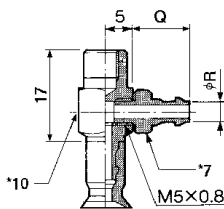

适用吸盘直径
Ø10·Ø13·Ø16

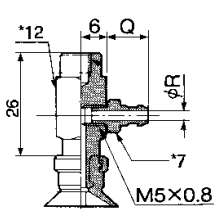

适用吸盘直径
Ø20·Ø25·Ø32

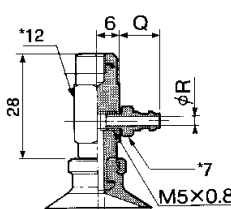

适用吸盘直径
Ø40·Ø50

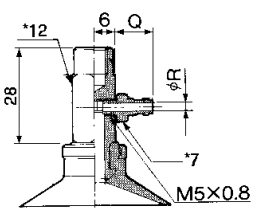

各类吸盘垫尺寸图见 5.08 页

适用软管	Q	R
N4	5	1.8
N6	7	2.5
U4	5	1.8
U6	7	2.5

*—六角平面距



接管方式	倒钩接头
真空入口	水平型
码位	缓衝外部

缓衝形式	旋转型 (J)
	不旋转型 (K)
缓衝行程	Ø2 ~ Ø8: 6mm
	Ø10 ~ Ø50: 10mm

ZPY 系列 (带缓衝) 型号

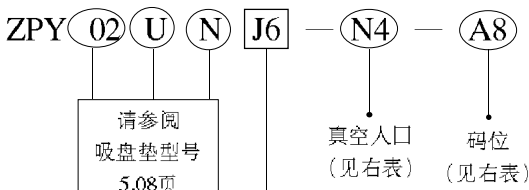

缓衝

- J6—缓衝行程 6mm (Ø2~Ø8 吸盘垫适用)
- J10—缓衝行程 10mm (Ø10~Ø50 吸盘垫适用)
- K6—缓衝行程 6mm (Ø2~Ø8 吸盘垫适用)
- K10—缓衝行程 10mm (Ø10~Ø50 吸盘垫适用)

		符号	软管 / 外螺纹	Ø2 ~ Ø8	Ø10 ~ Ø16	Ø20 ~ Ø32	Ø40 ~ Ø50
真空入口	倒钩接头	N4	Ø4尼龙管	●	●	●	
		N6	Ø6尼龙管	●	●	●	●
		U4	Ø4PU软管	●	●	●	
		U6	Ø6PU软管	●	●	●	●
码位	外螺纹	A8	M8 x 1	●			
		A10	M10 x 1		●	●	
		A14	M14 x 1				●

●—可供选择指示

外形尺寸图 (毫米)

适用吸盘直径
Ø2•Ø4•Ø6•Ø8

适用吸盘直径
Ø10•Ø13•Ø16

适用吸盘直径
Ø20•Ø25•Ø32

适用吸盘直径
Ø40•Ø50

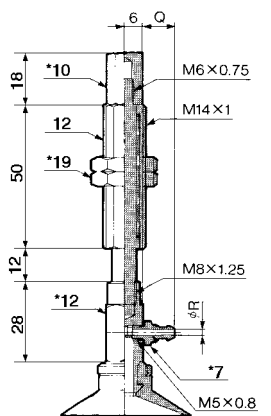
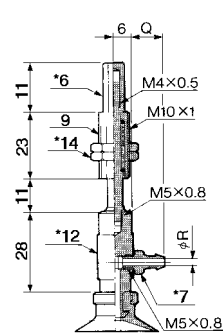
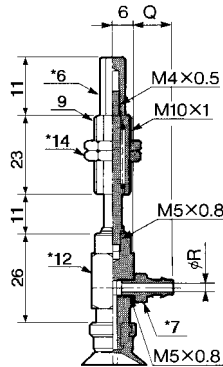
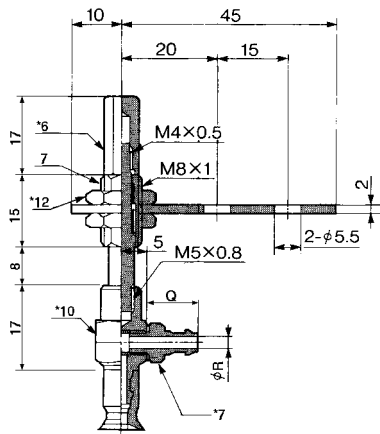

各类吸盘垫尺寸图见 5.08 页

适用软管	Q	R
N4	8.5	1.8
N6	10.5	2.5
U4	8.5	1.8
U6	10.5	2.5